



ピクトサインから誘導サインまで、建物内部を彩るサイン

室名サイン





INDEX

木目調からアクリルまで、様々な素材・タイプのサインを取り揃えております。

FAタイプ(白アクリル)	P.3
FTタイプ(アルミ・シルバー)	P.4
IG・IGYタイプ(アクリルガラス)	P.5
FWタイプ(木目)	P.6
FB・FBYタイプ(黒アクリル)	P.7
FBTタイプ(黒アクリル)	P.8
FBPタイプ(黒アクリル)	P.9
ピクトサイン(平付タイプ)	P.10
ピクトサイン(突き出しタイプ)	P.11
外構サイン事例集	P.13
施工事例	P.17

室名サイン集

居室サインやピクトサイン・誘導サインをまとめました



Fピック FA タイプ



アルミ押出型材のフレームとアクリル板ホワイト5mm厚を組み合わせた汎用タイプ。

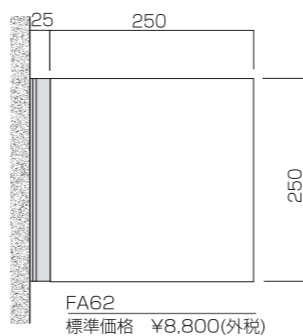
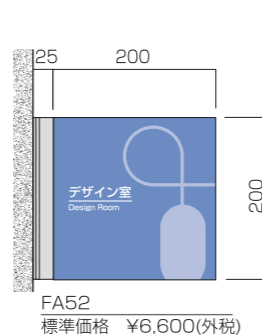
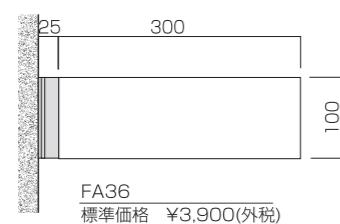
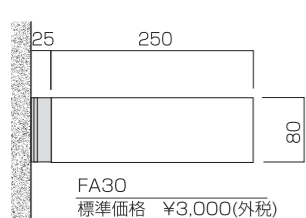
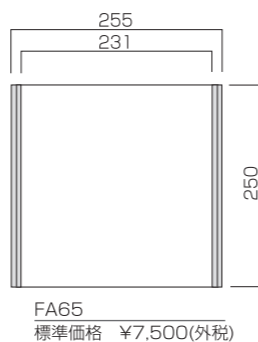
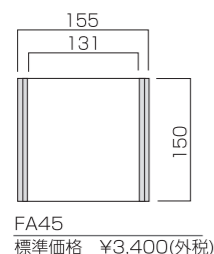
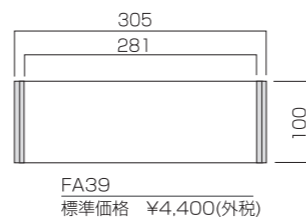
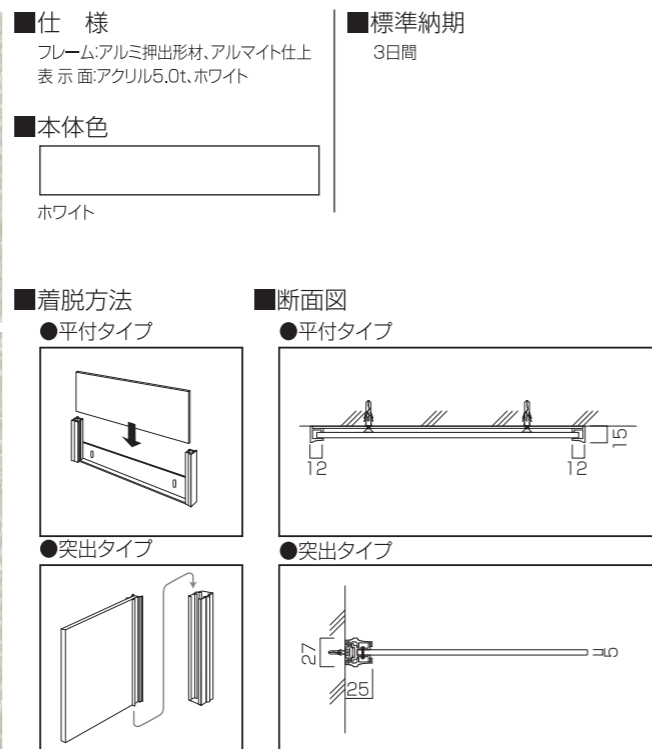

Fピック FT タイプ

アルミ押出型材を採用し着脱可能な構造。コストと質感を両立したスタンダードタイプです。

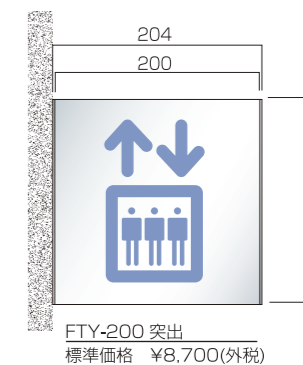
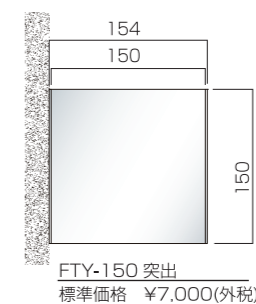
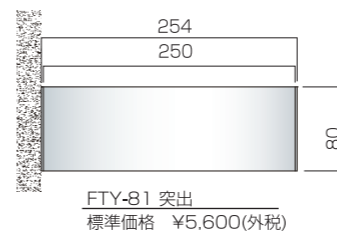
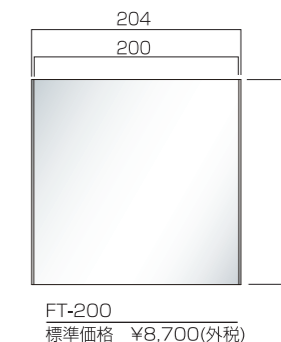
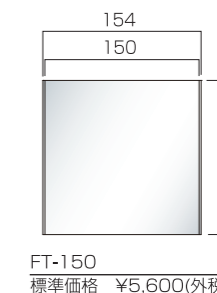
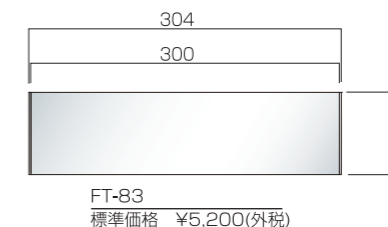
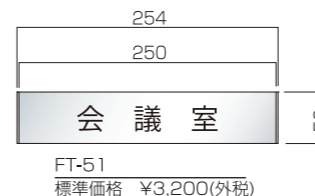
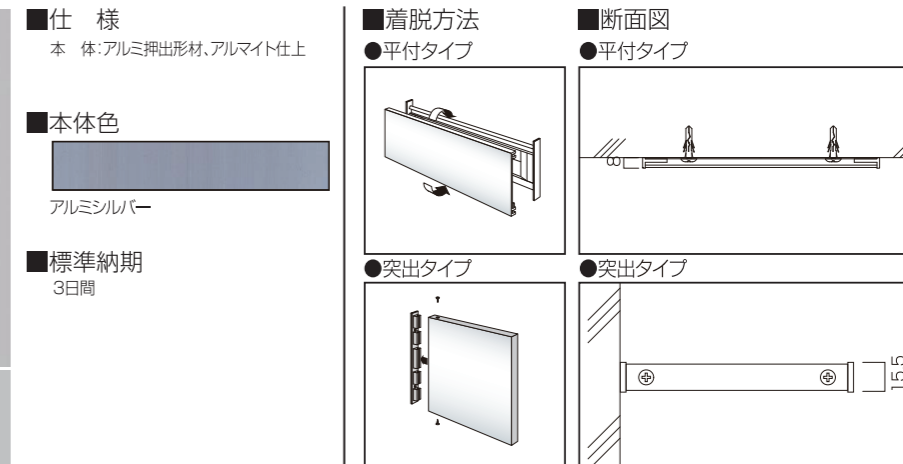

ピクト室名札・屋内サイン

アイデア IG・IGY タイプ



- 仕様
パネル:アクリルガラス色 5t
片面マット仕上
化粧ビス:ステンレス製
- 標準納期
3日間

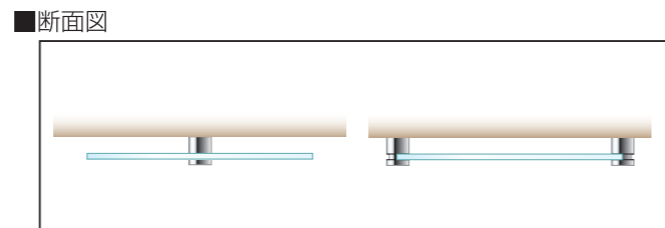

- 仕様
パネル:アクリルガラス色 5t
片面マット仕上
ブラケット:アルミ押出型材
アルマイトシルバー仕上
- 構造図・詳細図
biso2000.comよりダウンロードできます。
- 標準納期
5日間

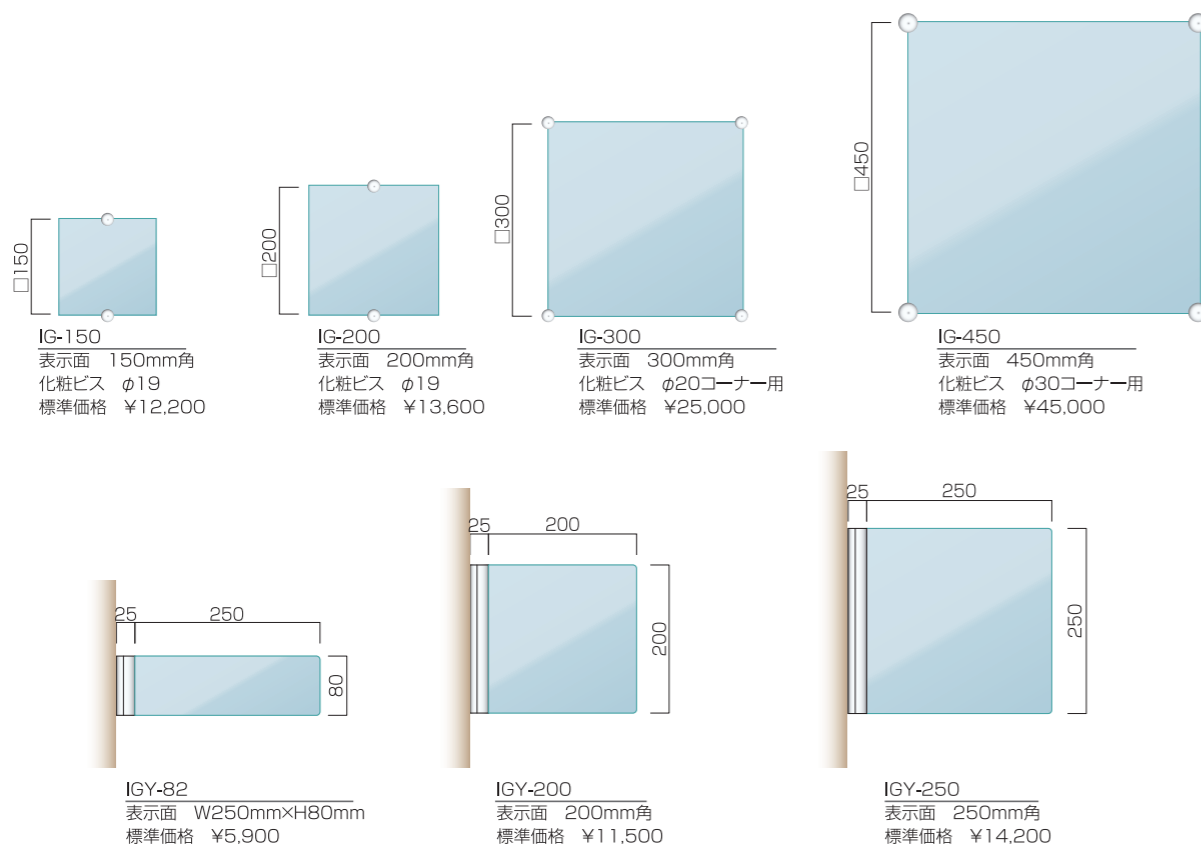
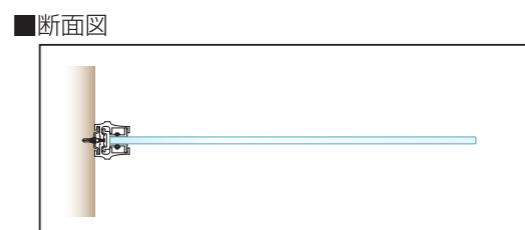

記載の価格は本体価格です。別途文字加工費がかかります。

ピクト室名札・屋内サイン

Fピック FW タイプ

タモ材練付板を使用した木製ピクト・室名札タイプ。



- 仕様
フレーム:タモ材練付板
ウレタン塗装クリア仕上
※突出タイプブラケットは、
アルミ押出型材塗装仕上
- 標準納期
3日間

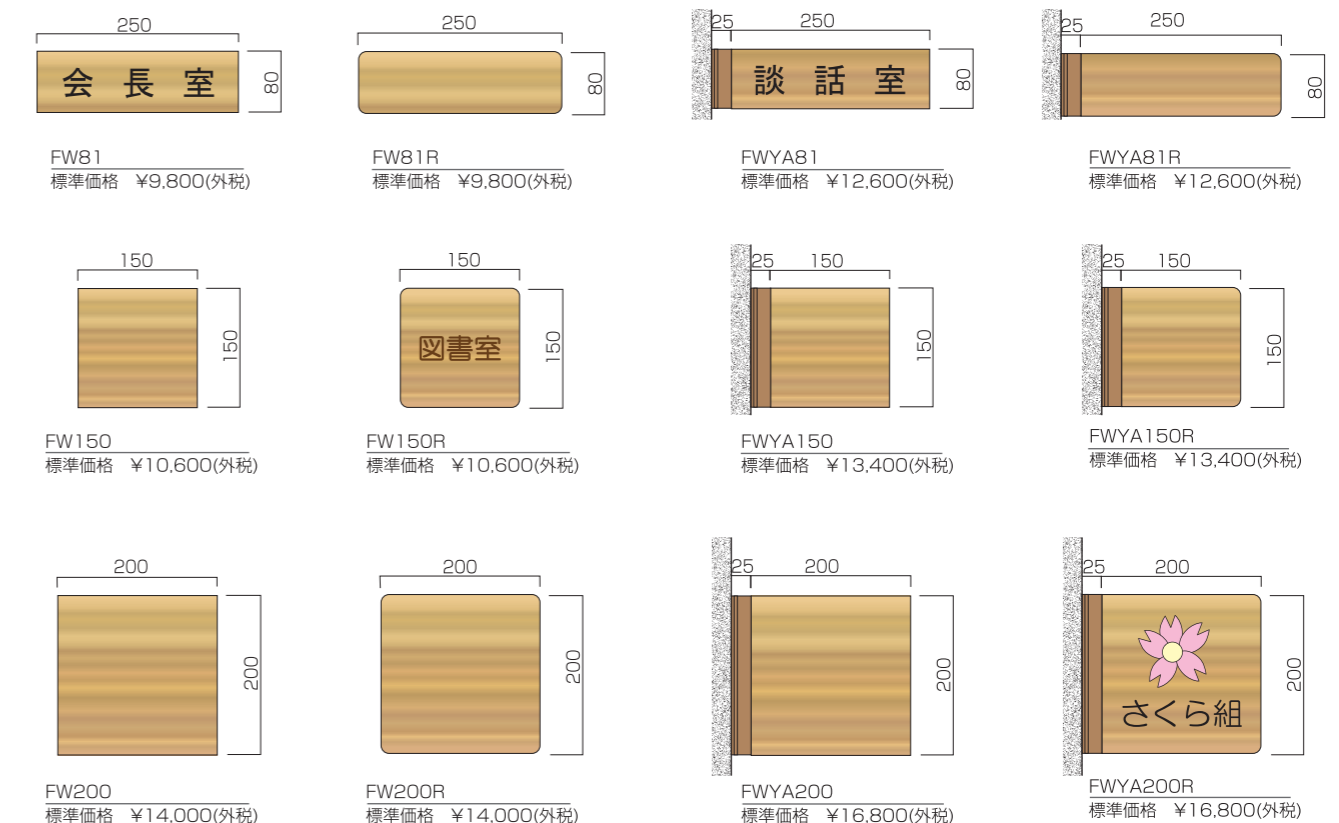
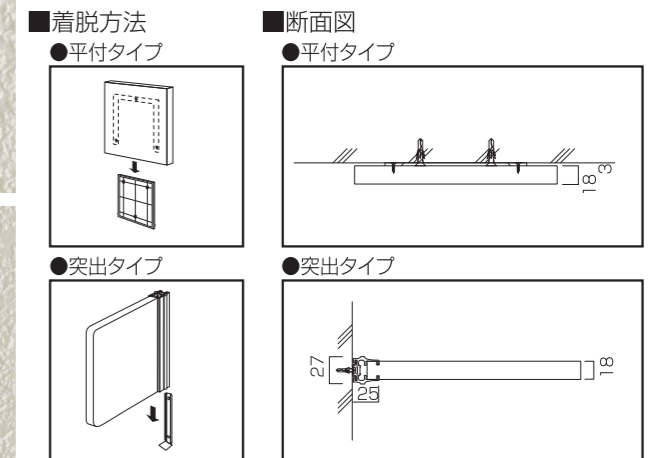

記載の価格は本体価格です。別途文字加工費がかかります。

ピクト室名札・屋内サイン

ブルック FB・FBY タイプ

ツヤ有ブラックの質感×フレームレスがシンプルかつシャープで美しい。



平付タイプ

■仕様

表示面: アクリル板 3.0t ブラック ツヤ有り
ブラケット: スライドロック着脱式

■標準納期

10日間

■断面図

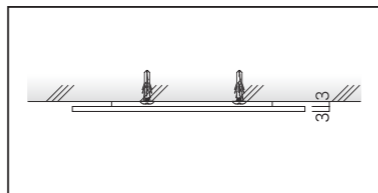

■表面色

ブラック ツヤ有り



突出タイプ

■仕様

表示面: アクリル板 5.0t ブラック ツヤ有り
ブラケット: アルミ押出形材
ブラック塗装仕上 半ツヤ

■標準納期

10日間

■断面図

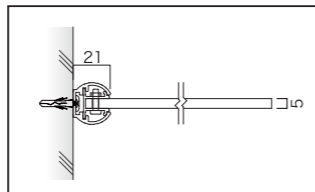

■表面色

ブラック ツヤ有り



FB-150 平付
標準価格 ¥7,400(外税)

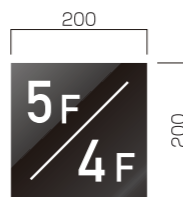

FB-200 平付
標準価格 ¥8,700(外税)



FB-2040 平付
標準価格 ¥12,700(外税)

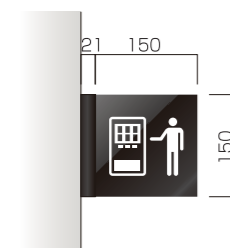

FBY-150 突出
標準価格 ¥14,700(外税)

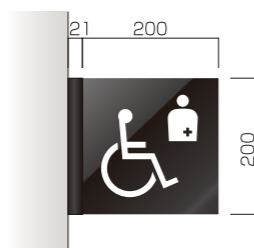

FBY-200 突出
標準価格 ¥17,400(外税)



FBY-2040 突出
標準価格 ¥24,000(外税)

ピクト室名札・屋内サイン

ブルック FBT タイプ

ツヤ有ブラックの質感×フレームレスがシンプルかつシャープで美しい。



■仕様

表示面: アクリル板 5.0t ブラック ツヤ有り
ブラケット: アルミ押出形材
ブラック塗装仕上 半ツヤ

■標準納期

10日間

■表面色

ブラック ツヤ有り

■断面図

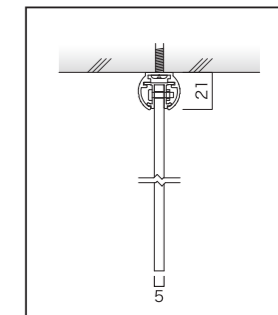

FBT-200
標準価格 ¥17,400(外税)

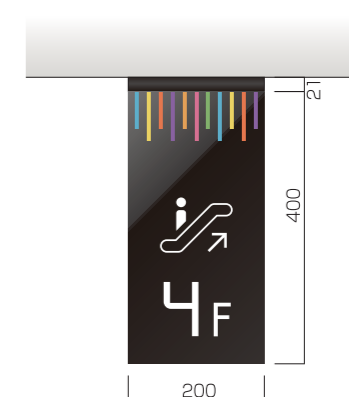

FBT-2040
標準価格 ¥20,000(外税)

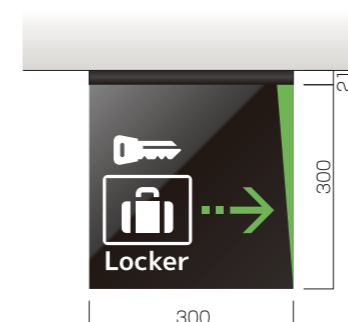

FBT-300
標準価格 ¥30,700(外税)

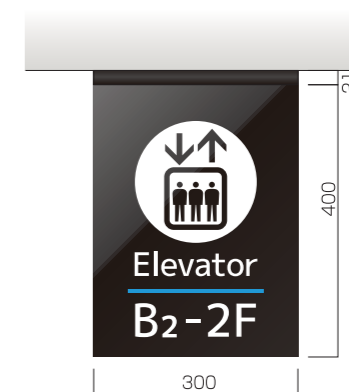

FBT-3040
標準価格 ¥33,400(外税)

ブルック FBP タイプ



ツヤ有ブラックの質感がシンプルかつシャープで美しい。

仕様

表示面:アクリル板 2t ブラックツヤ有り
フレーム:アルミ押出型材
ブラック塗装仕上 半ツヤ

標準納期

10日間

表面色



ブラックツヤ有り

断面図

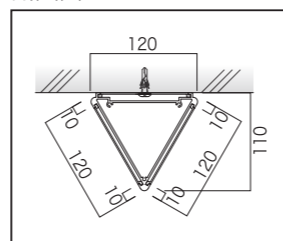

● ピクト一覧 ●

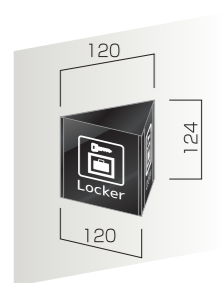

FBP-12
表示寸法 W100×H120
標準価格 ¥16,000(外税)

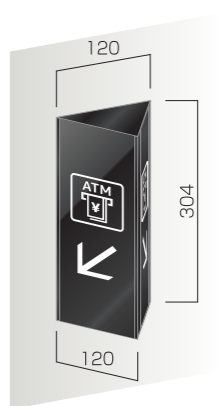

FBP-30
表示寸法 W100×H300
標準価格 ¥20,000(外税)



FBP-45
表示寸法 W100×H450
標準価格 ¥24,000(外税)

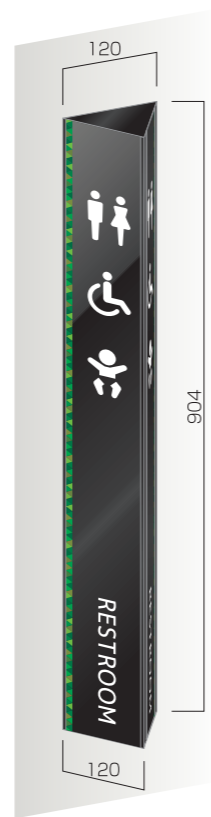

FBP-90
表示寸法 W100×H900
標準価格 ¥45,000(外税)

ピクトサイン 突き出し タイプ



ピクトサインは、施設内で大きな役割を果たしてくれる、便利でとっても優秀な案内人です。公共施設や商業施設、病院や会社など、どんな施設にも使えるおしゃれなピクトサインが、すてきな空間演出をお手伝いします。



● ピクト一覧 ●

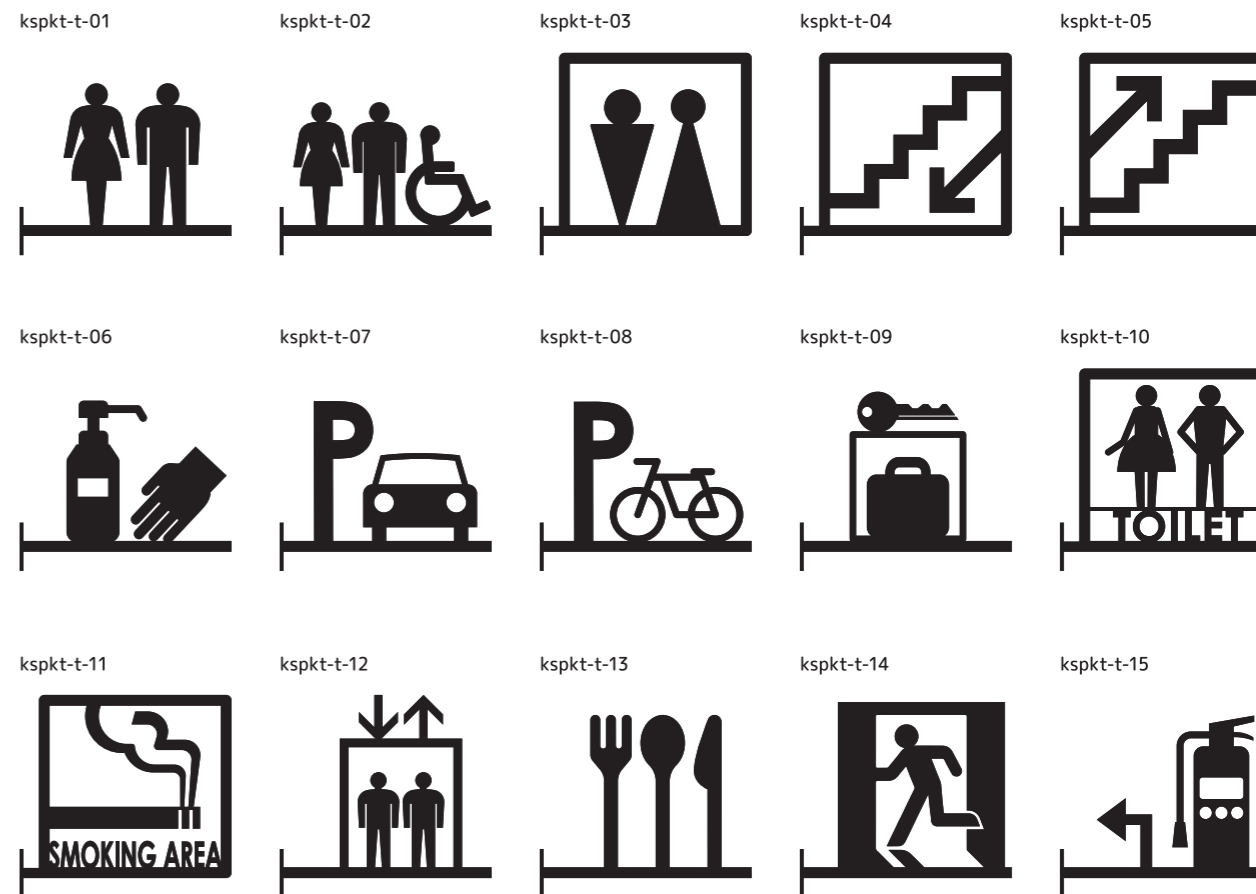

■仕様図面

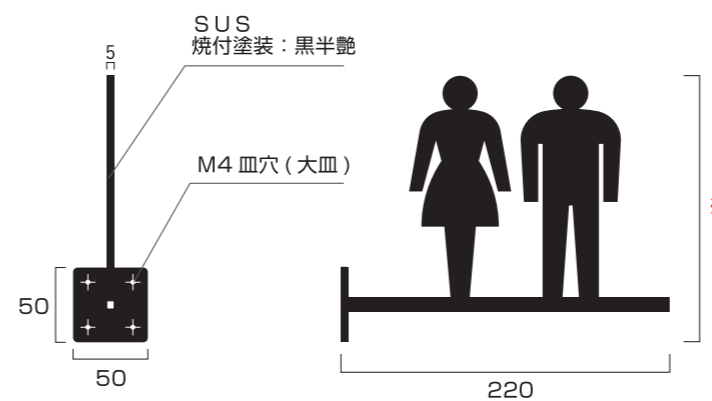

突き出しタイプ(W220mm)
標準価格 ¥34,000(外税)

※デザインにより高さが異なります。

壁面に並行に取り付けるタイプもございます。



様々な場所に対応したデザインをご用意しております！



■内照タワーサイン ビーファインII BF-12051F



敷地内に2台建つ内照タワーサイン[ビーファインII]の存在感は抜群です。

■内照タワーサイン ビーファインII BF-12051K



弊社の内照タワーサイン中、最大サイズのビーファインII 12051K。
開業前に写真を撮らせていただきましたが照明の入った時のブルーは
さぞや美しく発色することでしょう。

■内照タワーサイン ビーファインII BF-6040F



スリムなF内照サイン [ビーファインII]。サイド支柱部カバーが超スタイリッシュ！

■内照タワーサイン ビーファインII BF-6040K



おしゃれなログハウス調の建物が印象的です。
弊社のビーファインII 6040Kが医院クリニックであることを地域住民の
皆さんに知らせています。

■内照タワーサイン リベラ LBR-19018K



全面LEDフルバックライトのFF内照サイン「リベラ」。横型の圧倒的な存在感が魅力的です。

■LEDサイン ライトフィックス LFC-6040



ライトフィックスの中では最もスタイリッシュな地上高4000mmタイプのLFC6040。文字も支柱も鮮やかに浮かび上がっています。

■シンボルサイン ダイナスティ D-3



アルミ製ボックスサインの「ダイナスティ」。本体のステンカラーと医院カラーのグリーンがベストマッチしています。

■タワーサイン インフォメックス C-14

休日救急診療所に採用されたインフォメックスC-14。LEDバックネオンタイプの箱文字が付いています。



■タワーサイン マンハッタン M-12040

存在感抜群のタワーサイン、マンハッタン。



● 施工事例 ●

施工事例 01

点字案内サイン
サイズ:H400×W600mm

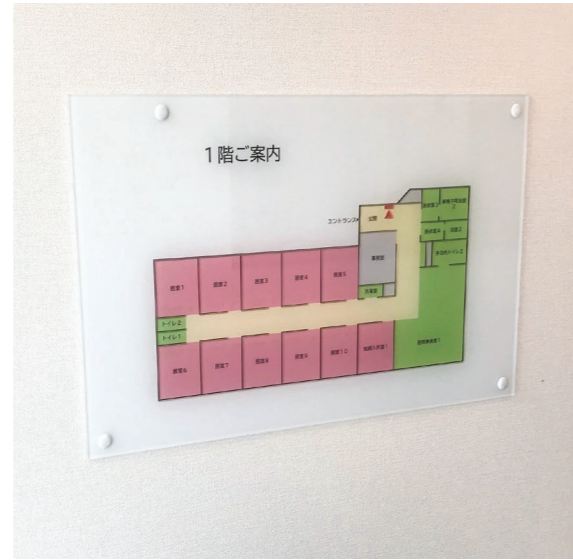

● 施工事例 ●

施工事例 04

居室サイン
サイズ:H150×W250mm



施工事例 02

在空表示付室名サイン
サイズ:H200×W200mm

施工事例 05

室名サイン(差し替え式)
サイズ:H250×W200mm



施工事例 03

ピクトサイン(突き出しタイプ) 入れ替え可能プレート
サイズ:H200×W200mm



施工事例 06

室名サイン
サイズ:H200×W200mm

● 施工事例 ●

施工事例 07

EVホールサイン(ステンレス切り文字)
サイズ:H150×W200mm



施工事例 08

受付・会計サイン(ステンレス切り文字)
左 サイズ:H100×W800mm
右 サイズ:H150×W720mm

施工事例 09

室名サイン
サイズ:H2030×W300mm



● 施工事例 ●



施工事例 10

内照式サイン
サイズ:H1500×W2500mm

施工事例 11

館名サイン(ステンレス切り文字)
ロゴ サイズ:H584×W1350mm
文字(全体) サイズ:H530×W2350mm



施工事例 12

全館案内サイン
サイズ:H900×W1350mm

